

# CRISSAIR

Home Electro

## MANUAL

# MANUAL DE INSTRUÇÕES AO USUÁRIO

Antes de ligar o aparelho, leia atentamente as instruções contidas neste manual e o mantenha para futuras referências e consultas.

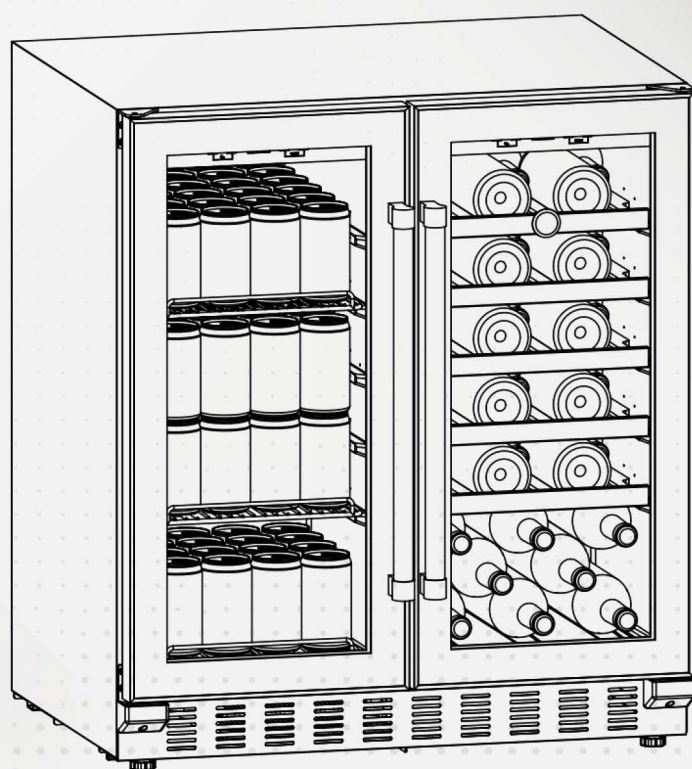

# DUO MAXI

DUO MAXI ADG20i MAXI

# SEJA BEM-VINDO À CRISSAIR

**Parabéns!**

**Você acaba de adquirir um produto Crissair, desenvolvido com o mais alto padrão de qualidade, segurança e sofisticação.**

A Crissair Home Electro disponibiliza aos seus clientes uma linha de produtos exclusivos e funcionais que agregam elegância e valor aos ambientes e projetos personalizados mais exigentes.

Nosso processo de produção envolve uma criteriosa análise para cada produto apresentado ao mercado, proporcionando uma entrega diferenciada, com o mais alto padrão de qualidade, segurança e sofisticação.

Nossos produtos são certificados, garantindo aos nossos clientes um produto produzido de acordo com as normas e padrões técnicos exigidos pelo mercado.

Disponibilizamos rede de assistência técnica, com profissionais treinados diretamente pela Crissair Home Electro e capazes de oferecer a solução adequada para suportar as necessidades de cada cliente.

Ao adquirir um produto Crissair, além de todos os diferenciais já citados, você está levando para sua casa a expertise de quem está em constante inovação, trabalhando para oferecer as melhores soluções para você.

Esperamos que aproveite o seu produto da melhor forma seguindo todas as orientações deste manual e, caso queira conhecer mais sobre a Crissair Home Electro e nossa linha exclusiva de produtos, acesse: <https://www.crissair.com.br/>.

**CRISSAIR**  
Home Electro

**Crissair Home Electro**  
Desde 1991

# ÍNDICE •

---

<b>01</b>	INSTRUÇÕES DE SEGURANÇA .....	<b>01</b>
<b>02</b>	INSTRUÇÕES DE USO.....	<b>06</b>
	<b>2.1</b> Dados Técnicos	
	<b>2.2</b> Descrição do Aparelho	
	<b>2.3</b> Instalação e Operação	
	<b>2.4</b> Dimensões	
	<b>2.5</b> Painel de Controle	
	<b>2.6</b> Armazenamento	
<b>03</b>	PROBLEMAS E SOLUÇÕES.....	<b>15</b>
	<b>3.1</b> Solução de Problemas	
<b>04</b>	MANUTENÇÃO.....	<b>16</b>
	<b>4.1</b> Limpeza	
<b>05</b>	DESCARTE.....	<b>17</b>
<b>06</b>	TERMOS DE GARANTIA.....	<b>18</b>
<b>07</b>	FALE CONOSCO.....	<b>21</b>
<b>08</b>	SERVIÇO DE ATENDIMENTO AO CONSUMIDOR.....	<b>21</b>

# INSTRUÇÕES DE SEGURANÇA

# 01

## Atenção!



Este é um símbolo de alerta de segurança. Ele o alertará sobre possíveis riscos à segurança pessoal ou de propriedade. Siga todas as mensagens de segurança para evitar danos materiais, lesões pessoais ou morte.



**AVISO** indica uma situação potencialmente perigosa que, se não evitada, pode resultar em lesões graves ou morte.



## PROIBIÇÃO

**CUIDADO** indica uma situação de risco moderado que, se não evitada, pode resultar em lesões leves ou moderadas.

## CUIDADO

**CUIDADO** quando usado sem o símbolo de alerta de segurança, indica uma situação potencialmente perigosa que, se não evitada, pode resultar em danos à propriedade.

## Antes de ligar o produto á rede elétrica

---

Verificar que a tensão e a potência correspondem às da rede e que a tomada seja apropriada. Em caso de dúvidas, consulte um electricista qualificado.

Se o cabo de alimentação estiver danificado, ele deve ser substituído pelo fabricante ou pelo técnico especializado ou pessoas qualificadas a fim de evitar riscos.

**Os fabricantes buscam melhorias contínuas. Por esta razão,  
O texto e as ilustrações deste livro estão sujeitos a alterações sem aviso prévio**

### **CUIDADO**

- Este aparelho pode ser utilizado por crianças com idade igual ou superior a 8 anos e pessoas com capacidades físicas, sensoriais ou mentais reduzidas ou falta de experiência e conhecimento se tiverem sido supervisionadas ou instruções sobre o uso do aparelho de forma segura e compreendendo os perigos envolvido. As crianças não devem brincar com o aparelho. A limpeza e a manutenção do usuário não devem ser feitas por crianças sem supervisão.
- Crianças devem ser supervisionadas para garantir que não brinquem com o produto.
- Este produto foi criado para residências apenas, não sendo adequado usos industriais.

### **! AVISO**

- Mantenha as aberturas de ventilação, no local do aparelho ou na estrutura incorporada, sem obstrução.
- Não use dispositivos mecânicos ou outros meios para acelerar o processo de descongelamento, exceto os recomendados pelo fabricante.

- Ao posicionar o aparelho, verifique se o cabo de alimentação não está preso ou danificado.
- Não danifique o circuito do produto.
- Não use aparelhos elétricos dentro dos compartimentos de armazenamento do aparelho, a menos que sejam do tipo recomendado pelo fabricante.
- Certifique-se de que o aparelho esteja conectado à fonte de alimentação de acordo com a etiqueta de classificação.
- Não coloque várias tomadas móveis ou fontes de alimentação portáteis na parte traseira do aparelho.
- Use um soquete independente com 10 A ou mais, não se conecte ao transformador ou soquete com várias saídas.
- Certifique-se de que a tomada esteja aterrada corretamente e não modifique o cabo de alimentação.
- Conecte o fio de alimentação com soquete firmemente em caso de possível risco de incêndio.
- O plugue deve estar ao alcance de fácil desconexão após a colocação do aparelho em caso de acidentes.
- Não guarde gasoline e/ou outros inflamáveis próximo ao produto. Risco de acidente.
- Não guarde inflamáveis, explosivos, ácidos e outros dentro do produto.

## **Segurança para crianças**

- Não permita que a criança brinque dentro do aparelho. Caso de aprisionamento.

- Não deixe que crianças se pendurem na porta. Risco de queda do aparelho.
- Não permita que a criança alcance o compartimento do compressor ou toque os componentes metálicos na parte traseira do aparelho em caso de possível lesão.

## **Mantenha longe da água**

- Não borrife água ou lave o aparelho. Perigo de choque elétrico.

## **Cuidado ao congelar**

- Não toque na superfície do forro dentro do compartimento, especialmente com a mão molhada, em caso de fermentos congelados enquanto o aparelho estiver em operação.

## **Não é permitido modificações no aparelho**

- Não modifique ou reconstrua o aparelho. Você danificar o produto sem volta.

## **Desconectar o aparelho em certas circunstâncias**

- Desconectar antes de realizar a limpeza.
- Desconectar quando a energia for cortada.

## **Descarte do aparelho**

- Descarte de acordo com as regulamentações locais relativas à eliminação do aparelho para o seu produto.
- Antes de retirar o aparelho, retire as portas para evitar que as crianças fiquem presas.
- Envie o aparelho para o local de descarte adequado.



## PROIBIÇÃO

### **Não danifique o cabo de alimentação**

- Não desligue o aparelho puxando o cabo de alimentação em vez de puxar a tomada.
- Não Coloque o aparelho em cima do cabo de alimentação ou pise em cima propositalmente.
- Coloque o cabo de alimentação no lugar certo a mover o aparelho.

### **Quando o cabo de alimentação estiver danificado**

- Se o cabo de alimentação estiver danificado, ele deve ser substituído pelo fabricante ou pelo técnico especializado ou pessoas qualificadas a fim de evitar riscos.
- Se necessário, estenda o cabo de alimentação com um fio de 1,5mm<sup>2</sup> ou maior.

## 2.1 Dados Técnicos

---

<b>Modelo</b>	<b>DUO MAXI ADG 20I MAXI</b>
Voltagem / Frequência	220v/60Hz
Refrigeração/ Peso	R600a/30g
Volume	172L
Capacidade	33 Garragas + 88 Latas
Peso	55,2 Kg
Dimensão (LxPxA)	757x 570x 865-885mm
Dimensão do Nincho (LxPxA)	770x 870-890x 575 mm
Dimensão da Embalagem (LxPxA)	822x 625x 925mm

Observações:

1. O peso líquido inclui prateleiras e a dimensão da unidade é sem alça na porta.
2. O fabricante reserva todos os direitos para alterar os parâmetros acima sem aviso prévio. Consulte a placa de identificação do seu aparelho.
3. A capacidade de carga variará em termos de diferentes formas de arrumação de garrafas ou diferentes tamanhos de garrafas (Bordeaux padrão é aplicado com (750ml).

## 2.2 DESCRIÇÃO DO APARELHO

### Acessórios e Nomes

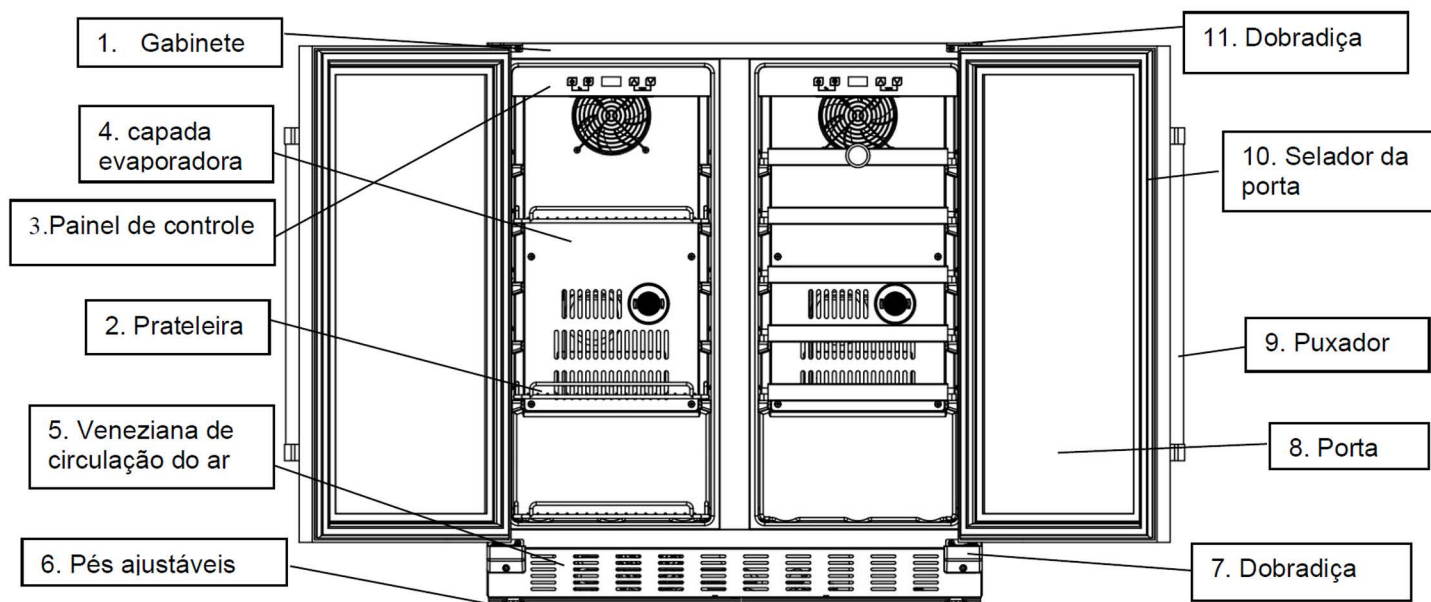

### Nota:

Prateleiras, moldura da porta, punho e outros acessórios podem ser diferentes de acordo com diferentes modelos e configurações.

Todas as fotos neste manual são para referência.

O aparelho que você compra pode não ser exatamente o mesmo mostrado aqui. Consulte o produto real.

### Instalando o puxador

Nosso produto é entregue com o puxador embalado a parte.

Para instalá-lo:

-Retire a alça, apontá-lo precisamente para os dois orifícios no lado esquerdo da porta.

-Afaste o selo da porta para revelar dois orifícios, insira os parafusos e aperte o punho.

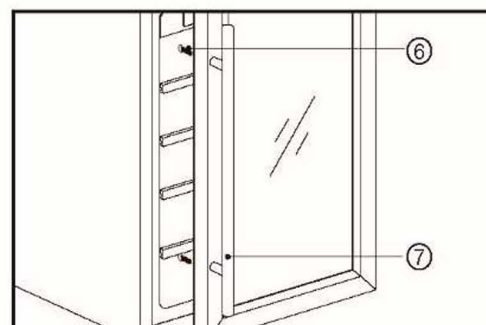

## 2.3 INSTALAÇÃO E OPERAÇÃO

---

### Posição

Não incline o aparelho mais de 45 °ao deslocá-lo para a posição.

O aparelho deve ser colocado no chão plano, firme e seco ou em uma almofada semelhante; não use a almofada de espuma da embalagem.

Desligue o aparelho da rede elétrica.

Remova todas as garrafas.

Não coloque o aparelho no chão molhado.

Não use o aparelho em lugares congelados.

Não use o aparelho em áreas externas em caso de sol ou chuva.

O aparelho deve ser ajustado com 10 cm de espaço maior para uma boa ventilação; é normal que a carcaça do aparelho obtenha calor quando estiver em operação.

As garrafas de vinho podem ser armazenadas quando você sentir o resfriamento interno após o aparelho funcionar em torno de 1 hora.



## 2.4 DIMENSÕES

O aparelho foi concebido para ser instalado embutido, obedecendo as folgas abaixo, ou livre em qualquer ambiente fechado.

Demonstração para instalação sob o balcão:

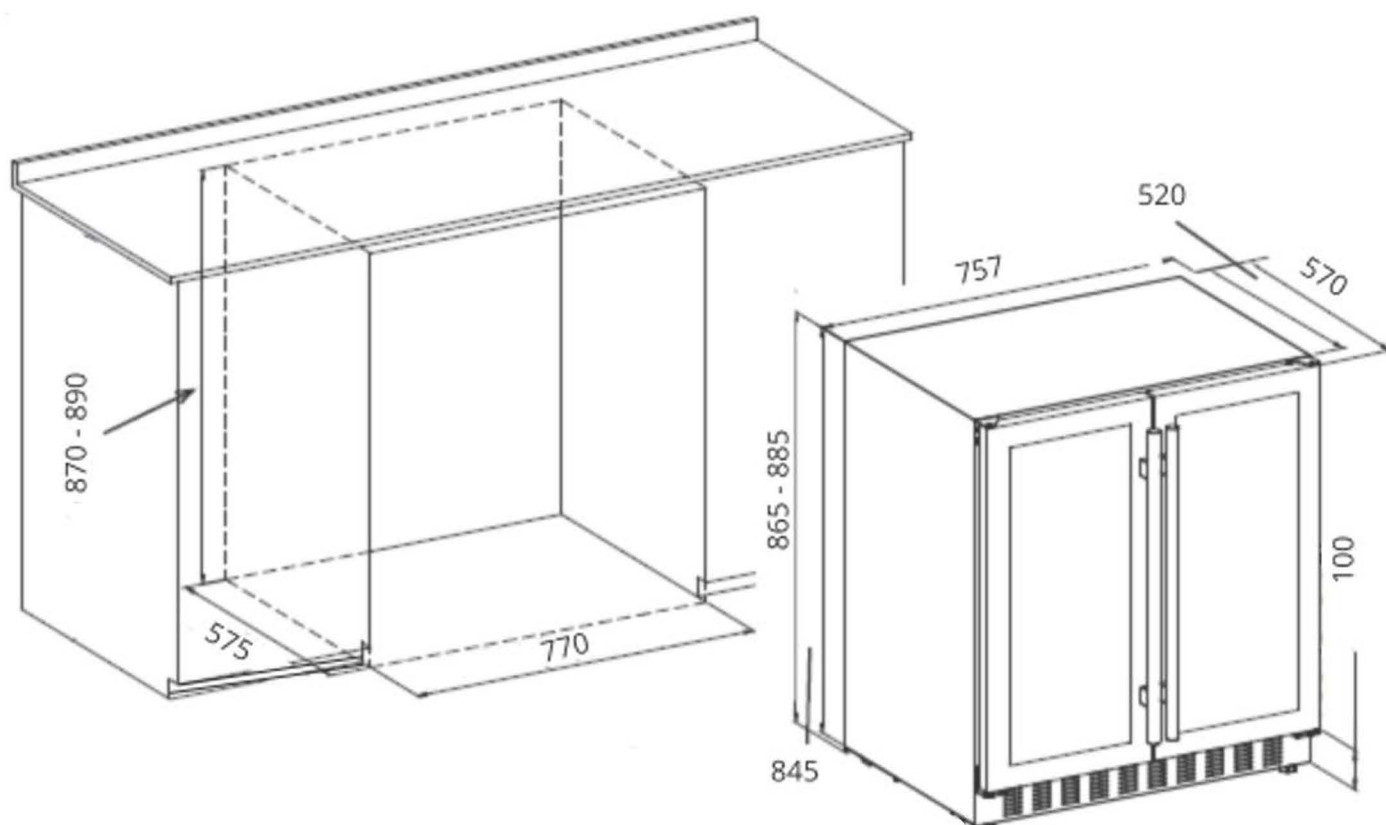

### Operação

#### 1. Limpando o compartimento

Antes de ligar, limpe dentro do aparelho e verifique se o tubo de drenagem está bem conectado. (Para detalhes, consulte "Manutenção e limpeza").

#### 2. Colocando o aparelho no lugar

Antes de ligar, nivele o aparelho firmemente e no chão seco e deie por 30 minutos.

#### 3. Ligando

O aparelho irá iniciar a operação e irá resfriar depois de 1 hora; se não cheque a conexão de energia.

## 2.5 PAINEL DE CONTROLE



Todos os botões estarão inválidos se estiverem com o modo de bloqueio ativo.  
Por favor, desbloqueie primeiro.

### ON/OFF

1. Continue pressionando o botão por 3 segundos, desligue, vá para o modo de espera.
2. Continue pressionando o botão novamente por 3 segundos para retornar ao funcionamento normal.

### Luz

1. Pressione o botão, liga e desliga o LED de dentro. No modo stand-by, o botão é inválido.

### Aumentar Temperatura

1. Pressione a tecla uma vez, o LED Display no visor mostra a temperatura atual;
2. Continue pressionando para alterar a temperatura ajustada, aumenta de 1°C em 1°C;
3. O visor para de piscar depois de 5 segundos detectando que a tecla não foi mais pressionada e a nova temperatura ajustada é salva;
4. O display LED retorna para mostrar a temperatura real no interior.

### Baixar Temperatura

1. Pressione a tecla uma vez, LED Display no visor mostra a temperatura atual;
2. Continue pressionando para alterar a temperatura ajustada, reduz de 1°C em 1°C;
3. O visor para de piscar depois de 5 segundos detectando que a tecla não foi mais pressionada e a nova temperatura ajustada é salva;
4. O display LED retorna para mostrar a temperatura real no interior

### Trava para crianças (Chave de Segurança)

1. Travar: Pressione os dois botões ao mesmo tempo por 3 segundos para travar;
2. Destruar: Pressione os dois botões ao mesmo tempo por 3 segundos para destravar.

## 2.5 PAINEL DE CONTROLE



---





### Alterar display de FAHRENHEIT/CELSIUS e vice-versa

Mude a temperatura entre Fahrenheit e Celsius pressionando ambas as teclas.

### Modo Turbo – Apenas para o lado do Beer Center/ Cervejeira

Pressione o botão aumentar temp.  por 3 segundos e a campainha emite um sinal sonoro três vezes para entrar no modo turbo, com duração de 1 hora, o modo Turbo manterá o produto na temperatura -9°C, por 60 minutos. O visor mostrará 1H ou a temperatura interna por 5s, alternando durante o modo Turbo. Existem quatro métodos para sair da programação. O primeiro método é sair automaticamente após 1 hora. O segundo método é pressionar o botão aumentar temp.  por 3 segundos durante o modo Turbo, o produto emite um sinal sonoro duas vezes para sinalizar que saiu. O terceiro método é desligar a energia elétrica; O quarto método é pressionar o botão liga/desliga para desligar o produto.



### Modo de festa – Apenas para o lado do Beer Center/ Cervejeira

Pressione o botão baixar temp.  por 3 segundos, e a campainha emite um sinal sonoro três vezes para entrar no modo de Festa, com duração de 6 horas, o modo Festa manterá o produto na temperatura -9°C, por 360 minutos. O visor mostrará 6H ou a temperatura interna 5s, alternando durante o modo Festa. Existe quatro métodos para sair da programação. O primeiro método é sair automaticamente após 6 horas. O segundo método é pressionar o botão baixar temp  por 3 segundos durante o modo Festa, o produto emite um sinal sonoro duas vezes para sinalizar que saiu. O terceiro método é desligar a energia elétrica. O quarto método é pressionar o botão liga/desliga para desligar o produto.

## 2.5 PAINEL DE CONTROLE

---

### Modo descongelamento – Apenas para o lado do Beer Center/ Cervejeira

Pressione a tecla aumentar temp.  e a tecla Luz  por 3 segundos, após o resfriador emitir um sinal sonoro 3 vezes, o cooler entrará no modo de degelo e durará 30 minutos. 5 minutos após o término do defrost, o cooler voltará a refrigerar automaticamente.

### AVISO

- Faixa de temperatura: Resfriamento do Beer Cooler/Cervejeira, pode ser ajustada de  $-5$  até  $5^{\circ}\text{C}$ . A faixa de temperatura de resfriamento da Adega, pode ser ajustada de  $5$  até  $20^{\circ}\text{C}$ .

- Som do alarme: quando ocorrer o mau funcionamento do sistema e o alarme emitir um som, pressione qualquer tecla no painel de controle para cancelar o som do alarme.

- Falha do sensor de temperatura: Quando ocorrem falha no sensor de temperatura, o código de erro é exibido no visor.

E1: Circuito aberto do sensor de temperatura da zona esquerda;

E2: Curto-circuito do sensor de temperatura da zona esquerda;

E3: Circuito aberto do sensor de degelo esquerdo;

E4: Curto-circuito do sensor de degelo esquerdo;

E5: Circuito aberto do sensor de temperatura da zona direita;

E6: Curto-circuito do sensor de temperatura da zona direita;

E7: Circuito aberto do sensor de degelo direito;

E8: Curto-circuito do sensor de degelo direito;

## 2.6 ARMAZENAMENTO

- O aparelho está equipado com prateleira independente suficiente para permitir que sua coleção de vinho amadureça silenciosamente e pacificamente.
- Esquerda 3 prateleiras cromadas capacidade de carga: **88 latas** (lata padrão de Coca-Cola com  $\Phi 66 \times 123 \text{H mm}$  (350ml)).
- Direito 5 prateleiras de madeira capacidade de carga: **33 garrafas** (padrão Bordeaux com 750ml).

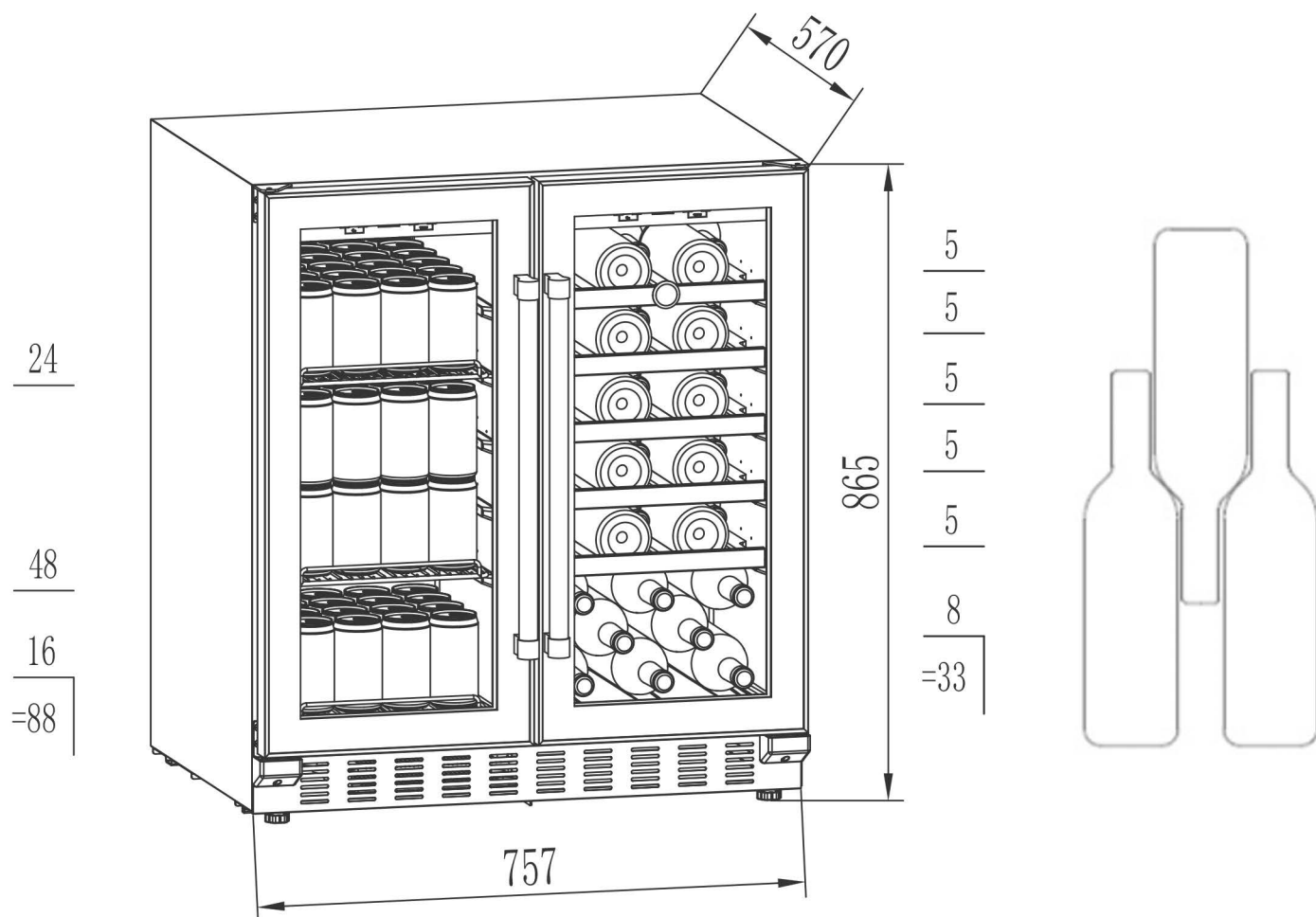

## 2.6 ARMAZENAMENTO

---

- A capacidade de carga variará em termos de diferentes formas de disposição de garrafas ou diferentes tamanhos de garrafas
- Cada prateleira é projetada para colocar em 1 ou 2 camadas de garrafas de vinho. Não são recomendadas mais de 2 camadas de arranjo de garrafas em uma prateleira
- Cada prateleira poderia ser retirada parcialmente para armazenar garrafas de vinho 8 facilmente.
- Abra a porta completamente antes de abrir as gavetas.
- Se o refrigerador de vinho não tiver carga durante muito tempo, recomenda-se desligá-lo, limpá-lo cuidadosamente e abrir a porta para ventilação.
- Abaixo, na tabela é a temperatura recomendada para armazenamento e consumo de vinho:

Vinho Tinto	15-18°C
Vinho Branco	9-14°C
Vinho Rose	10-11°C
Champagnne e Espumante	5-8°C

## 3.1 SOLUÇÃO DE PROBLEMAS

Antes de solicitar assistência técnica, revise os potenciais problemas, possíveis causas e soluções mostrados na tabela abaixo

O aparelho faz muito barulho?	Ajuste os pés frontais, deixando o aparelho nivelado.
	Deixe o aparelho um pouco distante das paredes.
Som de liquido se movendo dentro do aparelho?	É normal por causa do funcionamento interno.
O aparelho não inicia?	Tenha certeza que está conectado corretamente à energia
	Tenha certeza que ligou o aparelho
	O compressor reinicia depois de 5 minutos de um corte de energia
Compressor funciona continuamente?	Se não está ficando frio dentro do aparelho, chame o técnico
A porta não fecha firmemente?	Após um longo período de tempo, o selo da porta pode ficar rígido e distorcido parcialmente.
	1. Aqueça o selo da porta com vento quente ou toalha aquecida. 2. O selo irá ficar melhor e a porta fechará.
O aparelho não resfria completamente?	Ajuste a temperatura
	Mantenha o aparelho longe do calor e do Sol
	Não abra a porta frequentemente
Cheiros desagradáveis dentro do aparelho?	Cheiro de plástico no início é normal e irá desaparecer com o tempo.
	Limpe o compartimento e deixe ventilar por algumas horas
A porta de vidro esta condensada?	Não abra a porta frequentemente
	Não Ajuste a temperature muito baixa
	Alta temperature e humidade no ambiente podem causar isso.
A luz não está funcionando	Cheque o botão de luz antes
	Chame o técnico

# MANUTENÇÃO •

---

## 4.1 LIMPEZA

---

- Desconecte o aparelho antes de ligar.
- Limpe o aparelho com uma esponja macia.
- Não use solventes orgânicos, detergente alcalino, água fervendo ou líquido ácido.

### Corte de energia

A maioria dos cortes de energia pode ser resolvida em pouco tempo. Para proteger seus vinhos durante um corte de energia, evite abrir a porta o máximo possível. Durante cortes de energia muito longos, tome as medidas necessárias para proteger seu vinho.

### Sem serviço por muito tempo

Remova todas as garrafas do aparelho, desconecte o aparelho, limpe bem dentro e fora do aparelho, guarde o aparelho corretamente.

**Se o aparelho estiver desconectado ou se houver um corte de energia, você deve aguardar pelo menos cinco minutos antes de voltar a ligar.**

## DESCARTE

- Por favor, descarte de acordo com os regulamentos locais relativos à eliminação do seu produto refrigerante inflamável.
- Antes de descartar o aparelho, retire as portas para evitar que as crianças fiquem presas.
- Envie o aparelho para o local de descarte designado.

Os materiais usados para embalagens são amigos da natureza e podem ser reciclados, depositados ou destruídos sem qualquer ameaça ao meio ambiente. Para reconhecer essas características, todos os materiais de embalagem são marcados com símbolos relevantes.

Assim que o seu aparelho se tornar obsoleto e você não pretender mais usá-lo, tome o cuidado adequado para não sujar o ambiente. Deposite seu aparelho antigo no depósito autorizado que lida com eletrodomésticos usados.

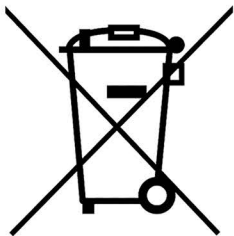

O símbolo no produto ou em sua embalagem indica que este produto não deve ser tratado como lixo doméstico.

Em vez disso, deve ser entregue ao ponto de coleta aplicável para a reciclagem de equipamentos elétricos e eletrônicos.

Ao garantir que este produto seja descartado corretamente, você ajudará a prevenir potenciais consequências negativas para o meio ambiente e a saúde humana que poderiam ser causadas pelo manuseio inadequado deste produto.

Para mais informações detalhadas sobre a reciclagem deste produto, entre em contato com o escritório local da cidade, seu serviço de eliminação de resíduos domésticos ou a loja onde você comprou o produto.

**Guardar este manual para consultas futuras, ou acesse nosso site para consultar o manual virtual disponibilizado na página referente ao seu produto,**

[www.crissair.com.br](http://www.crissair.com.br)

A Crissair Home Electro concede garantia contra defeitos de fabricação pelo prazo de 24 (vinte e quatro) meses contados a partir da data de emissão da Nota Fiscal ao consumidor na qual conste a identificação do produto e modelo, sendo:

- 03 meses: Garantia legal;
- 21 meses: Garantia contratual, concedida pela Crissair Home Electro.

## **CONDIÇÕES DESTA GARANTIA:**

---

Esta garantia abrange a substituição gratuita de peças que apresentarem defeitos constatados como sendo de fabricação, além da mão de obra utilizada no respectivo reparo. Somente a rede de Serviços Autorizados Crissair, técnicos autorizados Crissair, ou quem esta autorizado são responsáveis pelo diagnóstico de falhas e a realização dos reparos durante o período de garantia.

Se o produto não apresentar defeitos ou se constatado o uso inadequado do produto, será cobrada taxa de visita técnica. Qualquer defeito que for constatado no produto deve ser imediatamente comunicado ao Serviço Autorizado Crissair ou ao Serviço de Atendimento ao Consumidor Crissair.

## AS GARANTIAS LEGAL E/OU CONTRATUAL PERDERÃO A VALIDADE QUANDO:

---

- Houver remoção e/ou alteração do número de série ou da etiqueta de identificação do produto.
- O produto for instalado ou utilizado em desacordo com as recomendações e especificações técnicas do Manual de Instruções, tais como nivelamento do produto, adequação do local para instalação etc.
- O produto for utilizado para fins diferentes do uso doméstico, como uso comercial, ou laboratorial, ou industrial.
- O produto for ligado em tensão diferente a qual foi destinado.
- O produto tiver recebido maus tratos, descuidos ou ainda sofrer alterações, modificações ou consertos feitos por pessoas ou entidades não credenciadas pela Crissair Home Electro.
- O defeito for causado por acidente, queda, variação de tensão elétrica, ou má utilização do produto pelo Consumidor.

## AS GARANTIAS LEGAL E/OU CONTRATUAL NÃO COBREM:

---

- Despesas com a instalação do produto realizada pela rede autorizada Crissair, ou técnicos autorizados Crissair, ou terceiros não autorizados, exceto produtos com instalação gratuita constante no manual de instruções ou oferecida pelas lojas conceito Crissair.
- Não funcionamento ou falhas decorrentes de problemas de fornecimento de energia elétrica no local onde o produto está instalado.
- Despesas com transporte, peças, mão de obra, materiais e adaptações para preparação do local onde será instalado o produto, isto é, rede elétrica, conexões elétricas, alvenaria, aterramento etc.
- Chamadas relacionadas a orientação de uso constantes no Manual de Instruções ou no próprio produto serão passíveis de cobrança ao Consumidor.
- Peças de desgaste natural, produtos ou peças danificadas por acidente de transporte, por remoção, queda ou manuseio, riscos, amassamentos ou atos e efeitos da natureza, tais como relâmpagos, chuva e enchente, nem a componentes não fornecidos com o produto.

- Falhas no funcionamento normal do produto em função da falta de limpeza, da ação de animais (insetos, roedores e outros animais), ou ainda decorrentes da existência de objetos estranhos ao seu funcionamento.
- Produtos de saldo ou mostruário que possuam defeitos estéticos (riscados, amassados, manchados, amarelados) e/ou falta de peças. Estes produtos têm apenas as garantias legal e contratual para defeitos funcionais não discriminados em sua Nota Fiscal de compra.
- Problemas de corrosão (oxidação/ferrugem) causados por riscos, deformações ou similares, pela instalação em ambiente de alta salinidade, instalação em sol e chuva, utilização de produtos químicos não adequados para limpeza, incluindo uso de materiais sujos, ásperos e/ou abrasivos.

## **A GARANTIA CONTRATUAL NÃO COBRE:**

---

- Peças com defeitos que não impactam na funcionalidade do produto, como peças amassadas, riscadas, manchadas etc.
- Despesas de deslocamento do Serviço Autorizado, ou técnico autorizado para atendimento a produtos quando instalados fora do município sede do respectivo Serviço Autorizado ou técnico autorizado. Poderá ser cobrada uma taxa de deslocamento previamente aprovada pelo consumidor.
- Despesas decorrentes e consequentes de instalação de peças que não pertençam ao produto.
- Peças sujeitas ao desgaste natural, ou consumíveis, peças móveis ou removíveis, tais como filtros de carvão, iluminação, puxador, vidro da porta e peças plásticas, bem como mão de obra para aplicação dessas peças.

## **A GARANTIA CONTRATUAL NÃO COBRE:**

---

A Crissair Home Electro declara que não há nenhuma outra pessoa física e/ou jurídica habilitada a fazer exceções ou assumir compromissos em seu nome referente ao presente certificado. Este CERTIFICADO DE GARANTIA é válido apenas para produtos vendidos e utilizados no território brasileiro. Para sua comodidade, preserve o MANUAL DE INSTRUÇÕES, o CERTIFICADO DE GARANTIA e a NOTA FISCAL DO PRODUTO. Quando necessário, consulte o Serviço de Atendimento ao Consumidor Crissair.

# FALE CONOSCO

# 07

Em caso de dúvidas ou problemas no produto, assim como para agendar a instalação do seu produto, entre em contato com o Serviço de Atendimento ao Consumidor Crissair. Para agilizar o atendimento, tenha em mãos o modelo ou número de série do seu produto.

# SERVIÇO DE ATENDIMENTO AO CONSUMIDOR:

# 08



**FONE:**

(11) 3014-0009.



**E-MAIL:**

sac@crissair.com.br



**WHATSAPP:**

(11) 94523-5762



**SITE:**

[www.crissair.com.br/assistencia-tecnica](http://www.crissair.com.br/assistencia-tecnica)

# CRISSAIR

Home Electro

CONHEÇA OS OUTROS  
PRODUTOS DA CRISSAIR

---



Coifas



Adegas



Cooktops



Lava-louças



Fornos



Fogões



Refrigeradores



ACESSE O  
NOSSO SITE

---

# CRISSAIR

Home Electro